

Audi TT RS Plus

Audi TT RS Plus Elektromos kisautó

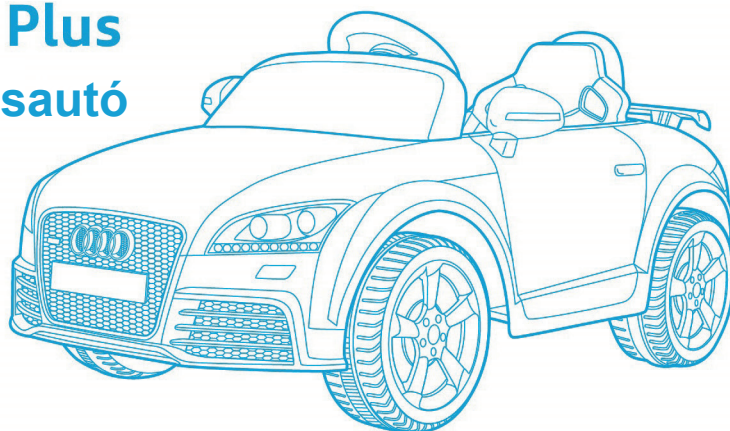

KÉRJÜK, AZ ÖSSZESZERELÉS MEGKEZDÉSE ELŐTT ALAPOSAN OLVASSA EL AZ ÚTMUTATÓBAN LEÍRTAKAT.











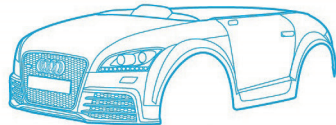











TARTALOM

1. SPECIFIKÁCIÓK
2. ALKATRÉSZEK LISTÁJA
3. ÖSSZESZERELÉS
4. FUNKCIÓK ÉS MŰKÖDTETÉS
5. AZ AKKUMULÁTOR ÉS TÖLTÉSE
6. HIBAELHÁRÍTÁSI ÚTMUTATÓ
7. FIGYELMEZTETÉSEK
8. A KISAUTÓ MÉRETEI

1. SPECIFIKÁCIÓK

- 1) Ez a termék 3-6 éves gyermekek számára készült, és használata felnőtt felügyelet mellett ajánlott.
- 2) A termék méretei: 110.2 x 59 x 47.5 cm
- 3) Sebesség: 3.2 km/h (30 kg-os terheléssel)
- 4) Maximális teherbírás: 30 kg
- 5) Motor: DC 6V/15000R (dupla meghajtás)
- 6) Töltője: bemenet AC 100-240V (50/60Hz), kimenet DC 15V/400 mA
- 7) Újratölthető akkumulátor: DC 12 V/3.5 AH, körülbelül 200 töltésre alkalmas
- 8) A termék 0-40 C közötti hőmérsékletű környezetben használható.

2. ALKATRÉSZEK LISTÁJA

1. Autó váz 	5. Visszapillantó tükör 	11. Hátsó szárny 	17. Kormánykerék csavar kupak (M5) 
	6. Kerék x 2 	12. Első tengelykeret összekötő rúd 	18. Kormánykerék és ülés háttámla csavar x 4 (3 x 10 PAB) 
	7. Hajtókerek (gyűrűs gumiborítással) x 2 	13. Első tengelykeret összekötő rúd csavar x 2 (5 x 13 PM) 	19. Hátsó tengely 
2. Műszerfal 	8. Ülés 	14. Első tengelykeret összekötő rúd csavar kupak (M5) 	20. Töltő 
3. Szélvédő 	9. Ülés háttámla 	15. J alakú rúd 	21. Távvezérlő 
4. Kormánykerék 	10. Ülés háttámla keret 	16. Kormánykerék csavar (5 x 33 PM) 	22. Sebességváltó csavar (4 x 25 PM) 
			23. Sebességváltó csavar kupak (M4) 

3. ÖSSZESZERELÉS

1) Az első tengelykeret összekötő rúd és a kerekek felszerelése

- Helyezze az első tengelykeret összekötő rudat (12) a kijelölt pontra, majd rögzítse azt az első tengelykeret összekötő rúd csavarokkal (13), és helyezze rájuk az első tengelykeret összekötő rúd kupakokat (14). (Csak a kilengés irányához mérten húzza meg őket.)
- Nyomja be a kerekek (6) közepén lévő gombot, majd helyezze fel őket a tengelyek végeire.
- Fordítsa felfelé a sebességváltót a nyíl által jelzett irányba, míg a sebességváltó nyílása nem lesz egy vonalban az autó vázának tengely bemenetével, majd helyezze be a hátsó tengelyt (19) az autó vázán jelzett ponton.
- Nyomja be a hajtókerekek (7) közepén lévő gombot, majd helyezze fel őket a hátsó tengelyre.

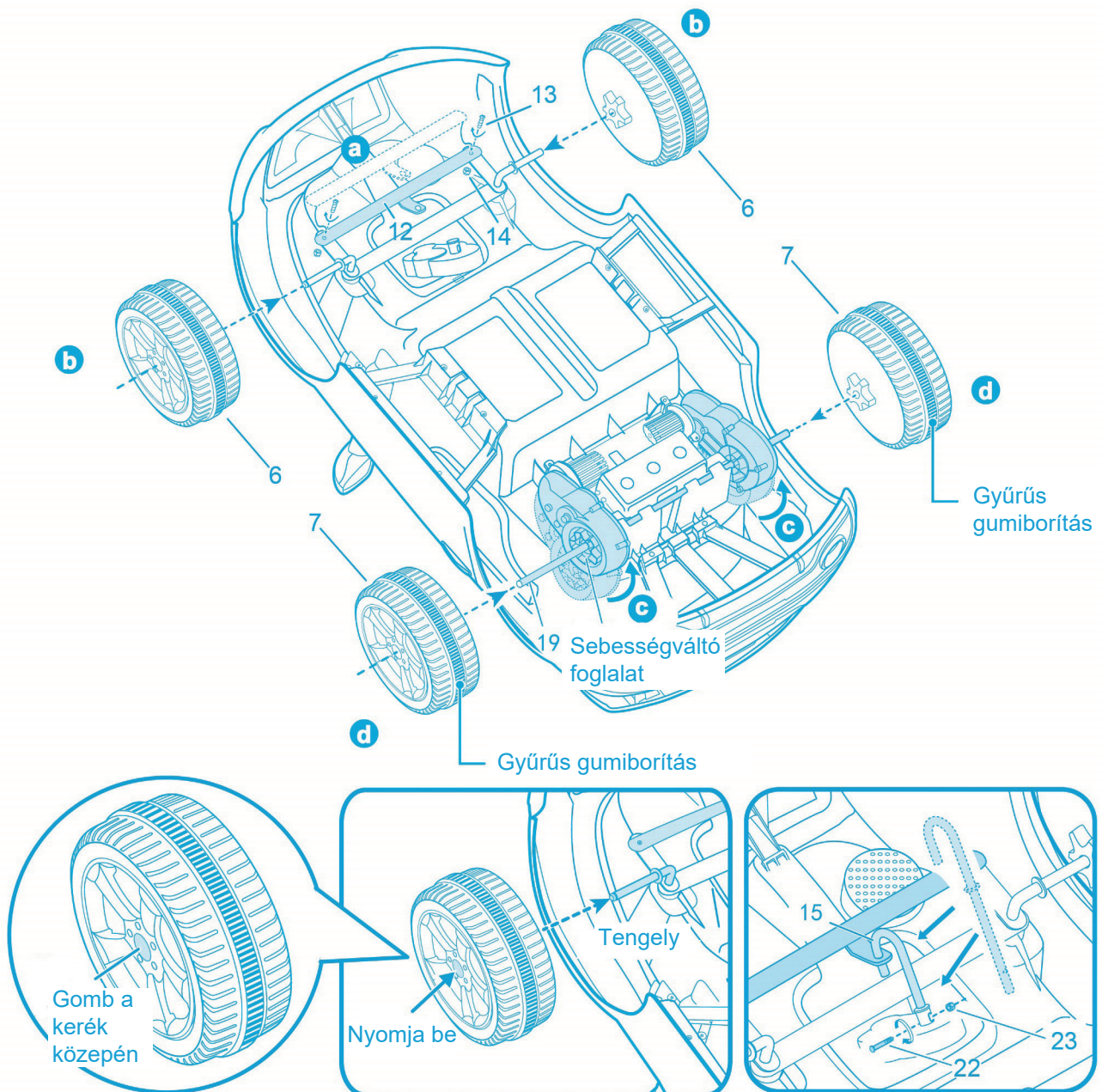

Gomb a kerék közepén

Nyomja be

Tengely

Gyűrűs gumiborítás

Gyűrűs gumiborítás

19 Sebességváltó foglat

15

22

23

d

d

b

b

7

6

7

6

13

12

14

2) Műszerfal kiegészítő telepítése

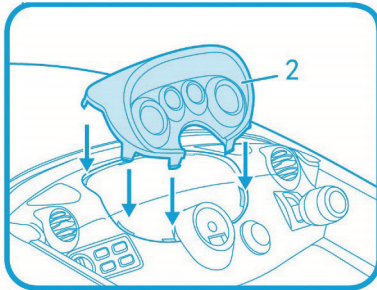

Helyezze el a műszerfalat (2) a képen látható módon, és szorosan nyomja be a pöcköket a foglatokba a rögzítéséhez.

3) A kormánykerék felszerelése

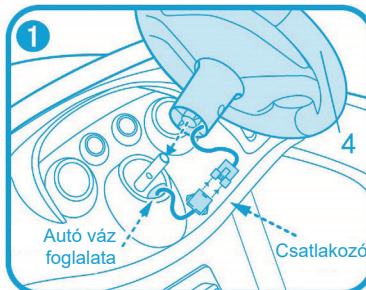

Csatlakoztassa a kormánykerék (4) vezetékeit az autó vázának nyílásán keresztül az ott található kábelhez, majd helyezze az összekapcsolt kábeleket az autó vázának nyílásába.

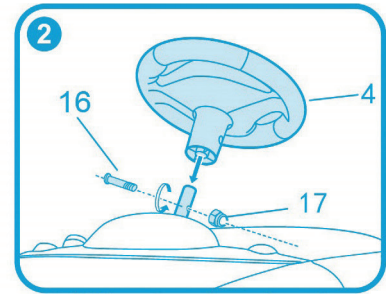

Helyezze a kormánykereket a J alakú rúdra, majd rögzítse azt a kormánykerék csavarokkal (16), és helyezze rájuk a csavar kupakokat (17).

4) Az áramforrás, az ülés és a háttámla felszerelése

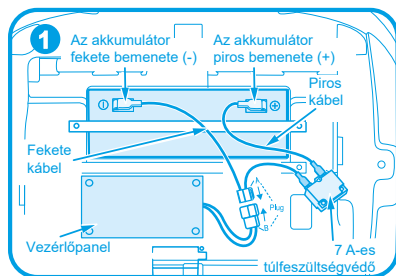

Csatlakoztassa a fő áramkör A vezetékeit az akkumulátor B vezetékéhez. Megjegyzés: a piros kábelt az akkumulátor piros bemenetéhez (+), a fekete kábelt pedig a fekete bemenetéhez (-) csatlakoztassa, vagyis az azonos színű kábeleket csatlakoztassa egymáshoz, a kábelek helytelen csatlakozása ugyanis rövidzárlatot okozhat.

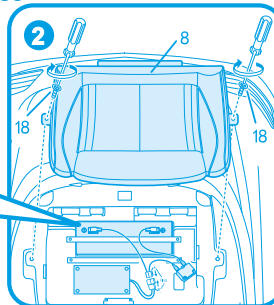

Az áramforrás elhelyezését követően helyezze be az ülést (8) az autó vázába a képen látható módon, majd rögzítse az ülés csavarokkal (18).

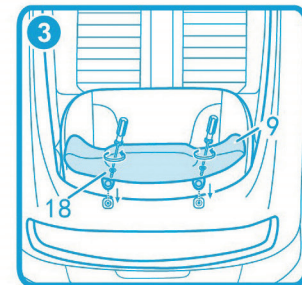

Helyezze be az ülés háttámlát (9) az autó vázába a képen látható módon, majd rögzítse a háttámla csavarokkal (18).



VIGYÁZAT: Tűzveszélyes! Ne módosítsa vagy szerelje szét.

5) Az ülés háttámla keret és a hátsó szárny felszerelése

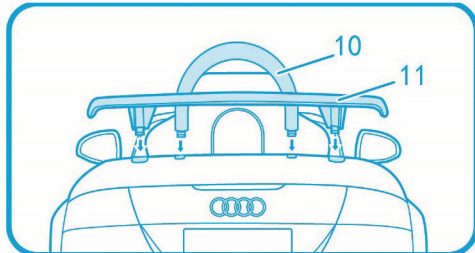

Helyezze el az ülés háttámla keretét (10) és a hátsó szárnyat (11) az autó vázon, majd rögzítse őket a képen látható módon.

6) A szélvédő és a visszapillantó felhelyezése

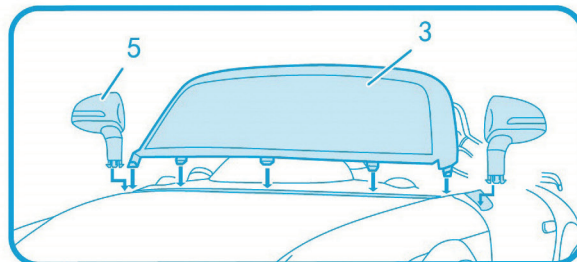

Helyezze el a szélvédőt (3) és a visszapillantó tükröket (5) a képen látható módon a jármű elejére, majd a pöcköket a számukra kialakított nyílásokba nyomva rögzítse őket.

7) A távvezérlő elemeinek behelyezése és cseréje



Lazítsa meg a távvezérlő (21) elemborítójának csavarját, majd távolítsa el a borítót. Ezt követően keresse meg pozitív és negatív pólusait, majd helyezze be a 3 AA elemet az elemtartóba megfelelő polaritással, zárja vissza az elemborítót, és végül rögzítse azt a csavarokkal.

4. FUNKCIÓK ÉS MŰKÖDTETÉS

1. Főbb funkciók:

- 1) Kétkerék meghajtás: a két 6V/15000R (390) motor elegendő teljesítményt biztosít a kocsit előre vagy hátra mozgatóhoz.
- 2) Előre/hátra mozgás: a műszerfal jobb oldalán található sebességváltóval tudja előremenetbe, üresjáratba, vagy hátramenetbe kapcsolni a kocsit.
- 3) Pedállal vezérlés: ha a sebességváltó kar előre- vagy hátramenetbe van kapcsolva, a kocsit a pedál lenyomásával előre vagy hátra képes elmozdulni a kar állapotától függően, a pedál felengedésekor pedig megszűnik a mozgása.
- 4) Töltésvédelmi funkció: biztonsági okokból a töltési folyamat alatt egyik az akkumulátor által működtetett funkció sem elérhető.
- 5) Megállás előre-/hátramenetben: a fék pedállal bármikor megállíthatja a kocsit attól függetlenül, hogy éppen előre - vagy hátramenetben működik.
- 6) Bal- és jobboldali fényszórók: előre mozgás közben a bal- és jobboldali fényszórók világítani fognak, de a tolató lámpák nem.

2. Műszerfal és kormánykerék funkciók:

- 1) Ki-/Bekapcsoló gomb: nyomja le ezt a gombot, amittől az állapotjelző lámpa világítani kezd és a motor készenléti állapotba kapcsol. Nyomja meg újra a gombot a motor leállításához.
- 2) Duda gomb a kormánykeréken: minden alkalommal, mikor lenyomja a duda gombot, egy kürt hang fog megszólalni.
- 3) Bal/Jobb zene gomb a kormánykeréken: minden alkalommal, mikor lenyomja a bal- vagy jobboldali zene gombot, egy ideig egy zene fog szólni.

3. Normális működtetés:

- 1) Manuális működtetés (gázpedállal):
 - A: Nyomja meg a bekapcsoló gombot
 - B: Válassza ki az előremenetet/hátramenet
 - C: Válasszon sebességfokozatot
 - D: Nyomja le a pedált
- 2) Távvezérlő funkciók:
 - A: Nyomja meg a bekapcsoló gombot
 - B: Válassza ki az előremenetet/hátramenet
 - C: Nyomja le a balra/jobbra gombot
 - D: A távvezérlő parancsai elsőbbséget élveznek

3) Távírányító beállítása:

- A: Nyomja meg a start gombot
- B: Nyomja meg és tartsa lenyomva az irányító kart jobbra, és kapcsolja be a távirányítót. Távírányító jelzőfénye körülbelül 5 másodpercre elkezd villogni. Miután a jelzőfény elkezd folyamatosan világítani, az autó párosítva van a távirányítóval. Az első kerekek balra és jobbra mozdulnak. (akár 2 percig is eltarthat)

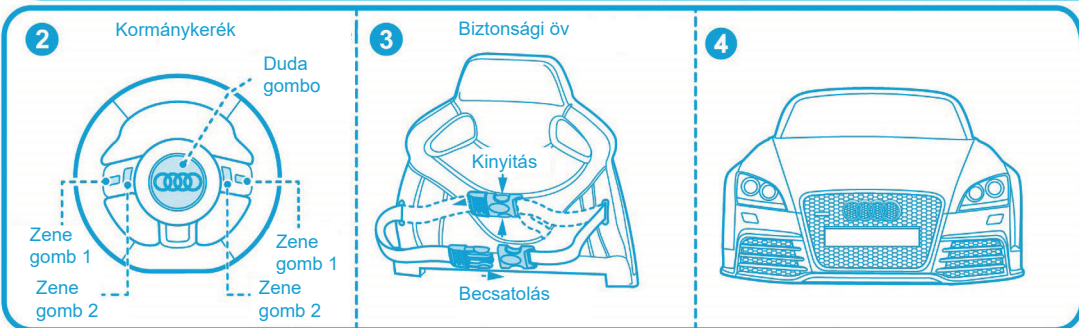
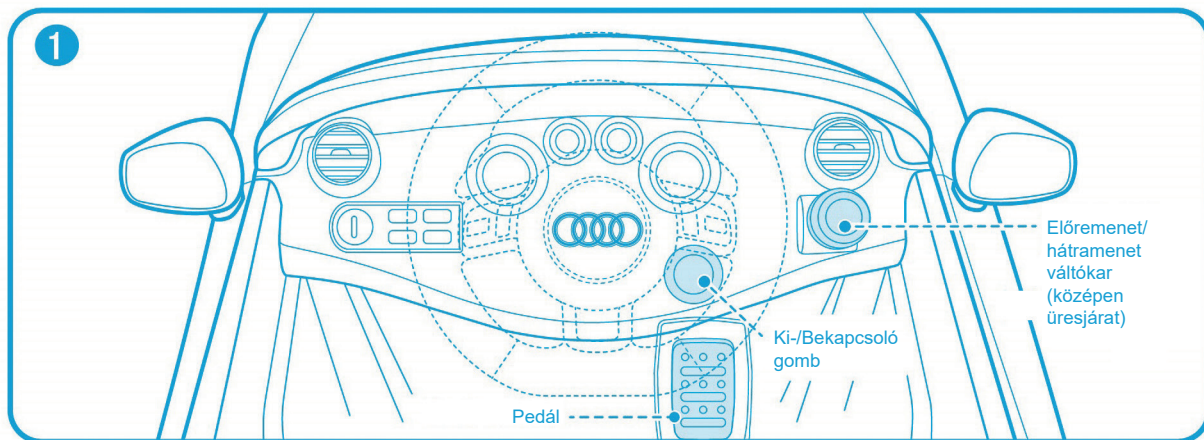

5. AZ AKKUMULÁTOR ÉS TÖLTÉSE

- 1) A töltő bemenete a kocsni tanksapkája alatt található.
- 2) A termékhez kizárólag a gyártó által biztosított vagy ajánlott akkumulátort és töltőt használja.
- 3) Kérjük, ne játsszon az akkumulátorral és a töltővel. Ezek nem játékok.
- 4) A készülék feltöltését gyermeke kizárólag felnőtt felügyelet mellett végezze el.
- 5) Első használat előtt mindenképp töltsen fel teljesen a készülék akkumulátorát. Ez hozzávetőlegesen 9-10 órát vesz igénybe, de semmiképp se töltsen 15 óránál tovább.
- 6) A töltési folyamat közben az akkumulátor és a töltő felmelegedhet.

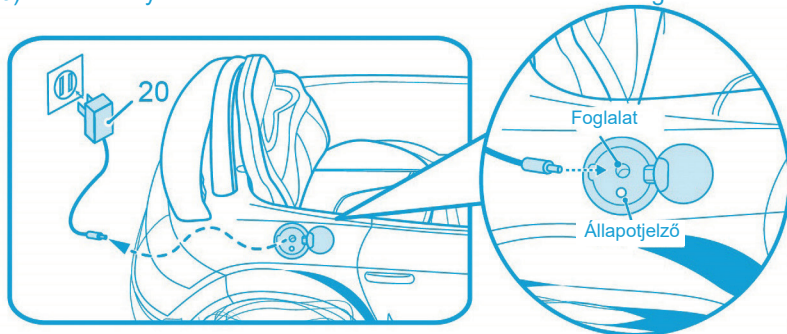
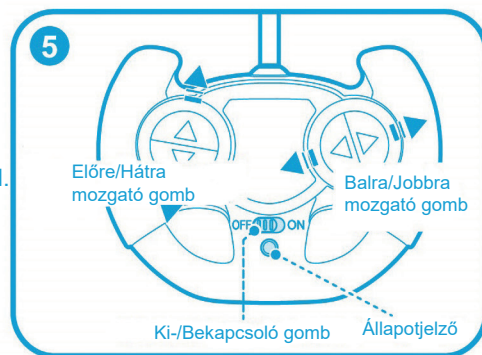

Áramforrás	Újratölthető típus
Akkumulátor specifikáció	DC 12V/3.5AH
Áramforrás jellemzők	Bemenet AC 100V-240V 50Hz/60Hz
	Kimenet DC 15 V/400 mA
Akkumulátor átlagos töltési ideje	Töltési idő: 9-10 óra
	Készenléti idő: 1-2 óra

6. HIBAELHÁRÍTÁSI ÚTMUTATÓ

Hiba	Ellenőrizze
1. A kocsi nem mozdul	1) Ellenőrizze az akkumulátor töltöttségi szintjét, valamint hogy megfelelő ideig, az előírt 9-10 óráig töltötte-e.
	2) Ellenőrizze a ki-/bekapcsoló gombot, az ülés alatti vezérlőpanel minden csatlakozóját, és az akkumulátor kábeleit, hogy megfelelően csatlakoznak-e.
	3) Ellenőrizze a túlfeszültségvédőt, ugyanis ha a kocsi túl van terelve vagy akadályozva, a túlfeszültségvédő automatikusan lecsatlakoztatja az áramkört, hogy megvédje a motort és a vezérlőt.
	4) Amennyiben a kocsi hosszabb ideig használaton kívüli állapotban volt hagyva, ellenőrizze az akkumulátorok töltöttségi szintjét.
2. A dudu vagy a zene nem szól megfelelően	Ellenőrizze az akkumulátor töltöttségi szintjét, és szükség esetén tölts fel, vagy cserélje ki.

7. FIGYELMEZTETÉSEK

1) AKKUMULÁTORRAL KAPCSOLATOS FIGYELMEZTETÉSEK:

- (1) Ha a kocsi várhatóan huzamosabb ideig használaton kívüli állapotban lesz, ne felejtse el az eltárolása előtt teljesen feltölteni az akkumulátorát és kikapcsolni a készüléket. Ezen kívül minden hónapban tölts fel legalább egyszer az akkumulátort, ellenkező esetben ugyanis az akkumulátor élettartama jelentősen megrövidül és egy idő után nem lesz feltölthető.
- (2) Az elemek behelyezésekor figyeljen azok pozitív és negatív polaritásának irányára. (Semmiképp se helyezze be az elemeket fordítva, vagy zárja rövidre az áramkört.)

2) KOCSIVAL KAPCSOLATOS FIGYELMEZTETÉSEK:

- (1) Előfordulhat, hogy az összeszerelése során hegyes vagy kis alkatrészekkel találkozik, így a termék összeszerelését mindenképp egy felnőtt végezze el.
- (2) A fulladásveszély elkerülése végett az készülék összeállítását követően dobjon ki minden csomagolást.
- (3) A gyermekek egy felnőtt felügyelete mellett és útmutatásait követve használják a kocsit, különben kárt tehetnek magukban vagy másokban.
- (4) A termék sima felületen való használatra lett tervezve. Közúton, vagy olyan veszélyes helyek közelében, mint lépcső, egyenetlen talaj, víz, medence stb. tilos használni a járművet, ez ugyanis balesethez vezethet.
- (5) A termék használata közben a gyermekek mindenképpen viseljenek védőfelszerelést, mint például biztonsági övet, sisakot, kesztyűt, térdvédőt stb.
- (6) A helytelen használatból adódóan apró alkatrészek eshetnek le a termékről, így a használata 36 hónapon aluli gyermekeknek nem ajánlott.
- (7) Rendszeresen ellenőrizze az akkumulátort, a töltőt, a kábeleket, a vázat és egyéb alkatrészeket, amennyiben pedig hibát észlel, ne használja a készüléket, amíg az ki nem lett javítva.
- (8) A kocsi csupán egy – legfeljebb 30 kg súlyú – gyermek számára lett tervezve, így semmiképp se terhelje túl.
- (9) Tűzveszélyes. Kizárólag 7A-ra cserélje.
- (10) Ez az útmutató számos fontos információt tartalmaz, így kérjük, a termék összeszerelését követően is őrizze meg.

3) AKKUMULÁTORRAL KAPCSOLATOS FIGYELMEZTETÉSEK:

- (1) A nem újratölthető elemeket ne kísérelje meg újratölteni.
- (2) Ne keverje össze a különböző típusú, valamint az új és használt elemeket.
- (3) Az elhasznált elemeket minden esetben távolítsa el a készülékből.
- (4) Az újratölthető elemek feltöltéséhez előbb távolítsa el őket a távvezérlő elemtartójából.
- (5) Az újratölthető elemeket gyermeke kizárólag felnőtt felügyelet mellett tölts fel.

3) FIGYELMEZTETÉS:

FIGYELMEZTETÉS

A sérülések kockázatának csökkentése érdekében csak felnőtt felügyelet mellett használja a terméket. Ne használja a terméket közutakon, egyenetlen talajon, valódi járművek, medence vagy egyéb vizes helyek közelében. A kocsit kizárólag egy gyermek használja, aki cipőt és megfelelő védőfelszerelést visel.

FIGYELMEZTETÉS

A kocsit csak forgalmon kívül és védőfelszerelésben használja.

FIGYELMEZTETÉS

A termék éles, hegyes és apró alkatrészekből áll, így összeszerelése előtt gyermekektől tartsa távol.

FIGYELMEZTETÉS

Körültekintően használja a járművet, működtetése ugyanis bizonyos mértékű ügyességet igényel, ezek hiányában pedig balesetet vagy sérüléseket okozhat magának, vagy környezetének.

8. A KISAUTÓ MÉRETEI

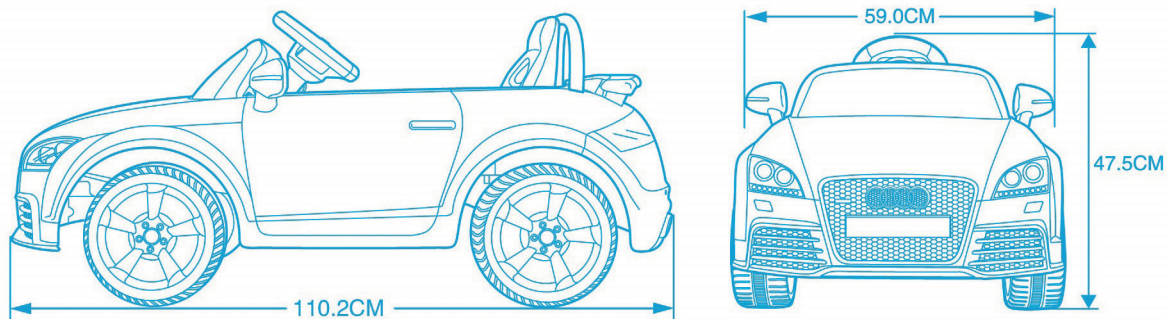

A védjegy, a dizájn szabadalma és a szerzői jog az AUDI AG tulajdona. A Chi Lok Bo Toys Company a cég engedélyével, licenc alapján használja őket.

Forgalmazó: ConQuest entertainment a.s.
Kolbenova 962/27d, Praha 9
info@cqe.hu, www.toy.cz
tel: 284 000 120