

**Startvorbereitung und Weichenfunktion**

**Preparation of start and points function**

**Préparation pour le départ et fonctionnement du changement de voie**

**Preparación de la salida y funcionamiento de las agujas**

**Preparação da arrancada e função de desvio**

**Preparazione per lo start e funzione di scambio corsia**

**Przygotowanie do startu i funkcja rozjazdu**

**Startvoorbereiding en wisselfunctie**

**Förberedelse för start och växelfunktion**

**Aloitussuunnitelma ja vaihtotoiminto**

**Start előkészítése és a váltó működése**

**Προετοιμασία έναρξης και λειτουργία αλλαγής πορείας**

**Příprava na start a funkce výhybky**

**Příprava štartu a funkcia výhybiel**

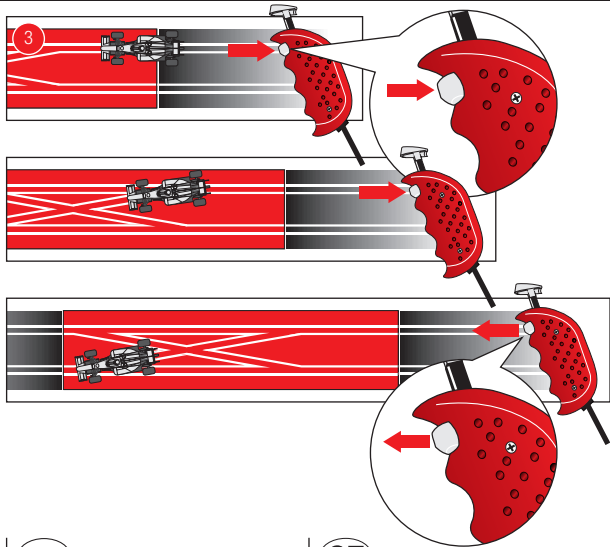
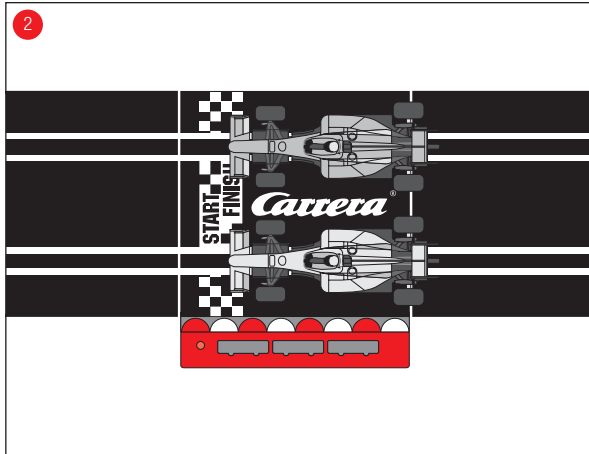
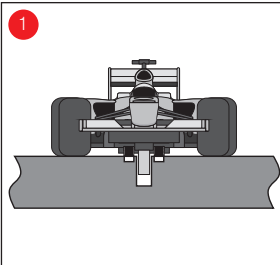

**D**

**1+2** Achten Sie darauf, dass sich der Leitkiel des Fahrzeuges in der Spurrille befindet und die Doppelschleifer Kontakt zur Stromführungsschiene haben. Stellen Sie die Fahrzeuge auf die Anschluss-schiene.  
**3** Beim Spurwechsel muss der Knopf am Handregler solange gedrückt bleiben bis das Fahrzeug über die Weiche gefahren ist.

**E**

**1+2** Asegúrese de que la quilla de conducción del vehículo se encuentre dentro de la ranura de la vía y que los cursores dobles estén en contacto con la vía bajo corriente. Coloque los vehículos en la vía de conexión.  
**3** Al cambiar de vía, mantenga apretado el botón, situado en el regulador manual, hasta que el vehículo haya pasado la aguja.

**PL**

**1+2** Proszę mieć na uwadze, żeby poła pojazdu znajdowała się w rowku śladowym a oba pasy miały kontakt z szyną prowadzącą. Proszę umieścić pojazdy na szynie podłączeniowej.  
**3** Podczas zmiany śladu należy przycisnąć guzik znajdujący się na regulatorze ręcznym, aż pojazd przejedzie przez rozjazd.

**FIN**

**1+2** Huolehdi siitä, että ajoneuvon ohjauksiila on urassa ja kaksoisrengas on kosketuksessa virranohjauksikon kanssa. Aseta ajoneuvo liitäntäkiskolle.  
**3** Raidetta vaihdettaessa käsisäätimen nuppia on painettava niin kauan, kunnes ajoneuvo on ajettu vaihteeseen yli.

**CZ**

**1+2** Dbejte na to, aby se vodičí prvek vozidla nacházel v drážce v kolejnici a aby dvojitě sběrače byly v kontaktu s kolejnici vedoucí proud. Postavte vozidla na přípojnu kolejnici.  
**3** Při změně stopy musí knoflík ručního ovladače zůstat stisknutý, dokud vozidlo nepřejezdí přes výhybku.

**GB USA**

**1+2** Make sure that the car's guide keel is located inside the track slot and that the double sliding contact is in contact with the current carrying track. Place the cars onto the connecting track.  
**3** When changing lanes, you must keep the button on the speed controller depressed until the car has passed the point.

**P**

**1+2** Preste atenção para que a quilha mestra do veículo encontre-se na ranhura da pista e a escova dupla contacto com o friso de alimentação de corrente eléctrica. Coloque os veículos sobre o friso de conexão.  
**3** Quando de troca de pista, o botão no regulador manual deverá ser mantido premido até que o veículo tenha se movimentado sobre o desvio.

**NL**

**1+2** Let er op, dat de leikop van het voertuig zich in de spoorleuf bevindt en de dubbele sleepplaten contact met de stroomaansluitingrail bezitten. Plaats de voertuigen op de aansluitrail.  
**3** Bij spoorwisseling dient de knop op de handregelaar zolang ingedrukt te blijven, tot het voertuig over de wissel is gereden.

**H**

**1+2** Ügyeljén arra, hogy a jármű vezetőgerince a vezetővályúban legyen és a kettős csúszóérintkezők érintkezzenek az áramvezető sínnel. Helyezze a járműveket a csatlakozó sínre.  
**3** Sávváltás során a kézi szabályzó gombját addig nyomva kell tartani, amíg a jármű túl nem haladt a váltón.

**SK**

**1+2** Dbajte na to, aby sa vodiaci kýl vozidla nachádzal v drážke stopy a dvojitě zberacie kontakty mali kontakt s kolajnicou, ktorá vedie prúd. Postavte vozidlá na prípojnu kolajnicu.  
**3** Pri zmene stopy sa musí gombík na ručnom regulátore držať stlačený, až kým vozidlo neprejde cez výhybku.

**F**

**1+2** Veillez à ce que la quille de guidage de la voiture se trouve dans l'orniè-re et que la tresse double soit en contact avec le rail conducteur électrique. Placez les voitures sur les rails de raccordement.  
**3** Lors du changement de voie, il faut appuyer sur le bouton de la commande manuelle jusqu'à ce que la voiture soit passé sur le carrefour.

**I**

**1+2** Osservare, che la linguetta guida nella parte inferiore dell'autoveicolo si trovi nella gola della rotaia e che i doppio contatti striscianti siano a contatto con la rotaia della corrente. Mettere gli autoveicoli sulla rotaia di raccordo.  
**3** Per il cambio di corsia, il pulsante nel comando manuale deve essere premuto finché l'autoveicolo ha oltrepassato lo scambio.

**S**

**1+2** Se till att fordonets styrkøl sitter i spåret och att dubbelsläpskorna har kontakt med den strömförande skenan. Ställ fordonen på anslutningsskenan.  
**3** Vid byte av fil måste man hålla knappen på handreglaget tryckt så länge tills fordonet har kört över växeln.

**GR**

**1+2** Δώστε προσοχή η τροπίδα αγωγής του οχήματος να βρίσκεται στην ράγα και οι διπλές απολήξεις να βρίσκονται σε επαφή με την ράγα παροχής ρεύματος. Τοποθετήστε τα οχήματα στην ράγα σύνδεσης.  
**3** Σε περίπτωση αλλαγής λωρίδας πρέπει να κρατήσετε πατημένο το κουμπί στον ρυθμιστή χειρός, μέχρι το όχημα να περάσει πάνω από την διακλάδωση.

- D** Montage und Betriebsanleitung
- GB USA** Assembly and Operating Instructions
- F** Instructions de montage et d'utilisation
- E** Instrucciones de uso y montaje
- P** Instruções de montagem e modo de utilização
- I** Istruzioni di montaggio e d'uso
- PL** Montaż i instrukcja obsługi



- NL** Montage- en gebruiksaanwijzing
- S** Monterings- och bruksanvisning
- FIN** Asennus- ja käyttöohjeet
- H** Összeszerelés és üzemeltetési útmutató
- GR** Οδηγίες συναρμολόγησης και λειτουργίας
- CZ** Návod na montáž a pro provoz
- SK** Návod na montáž a pre prevádzku

Stadlbauer Marketing + Vertrieb GmbH · Rennbahn Allee 1 · 5412 Puch / Salzburg · Austria · carrera-toys.com 20040038

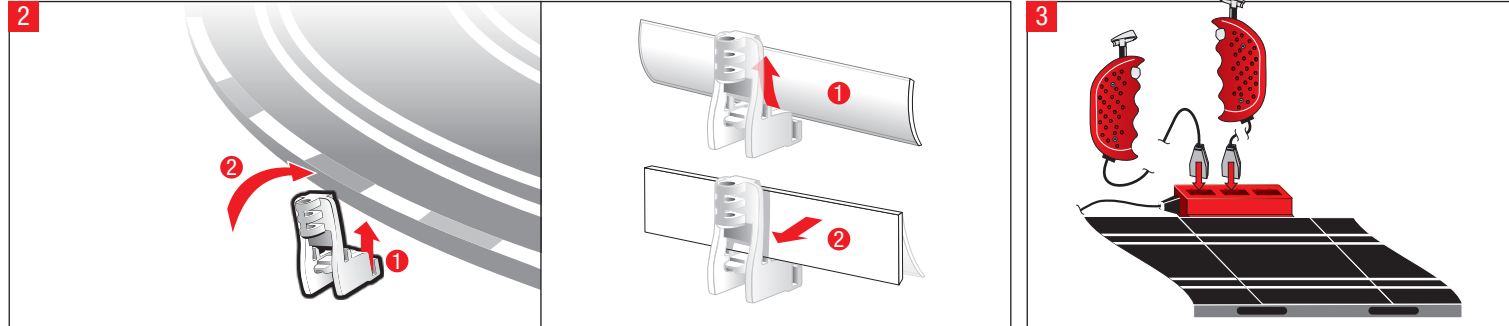
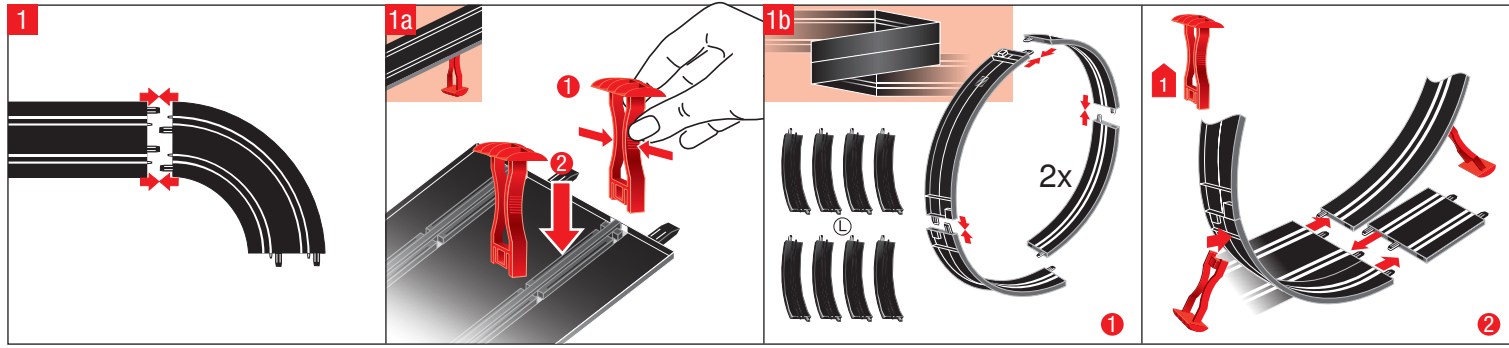
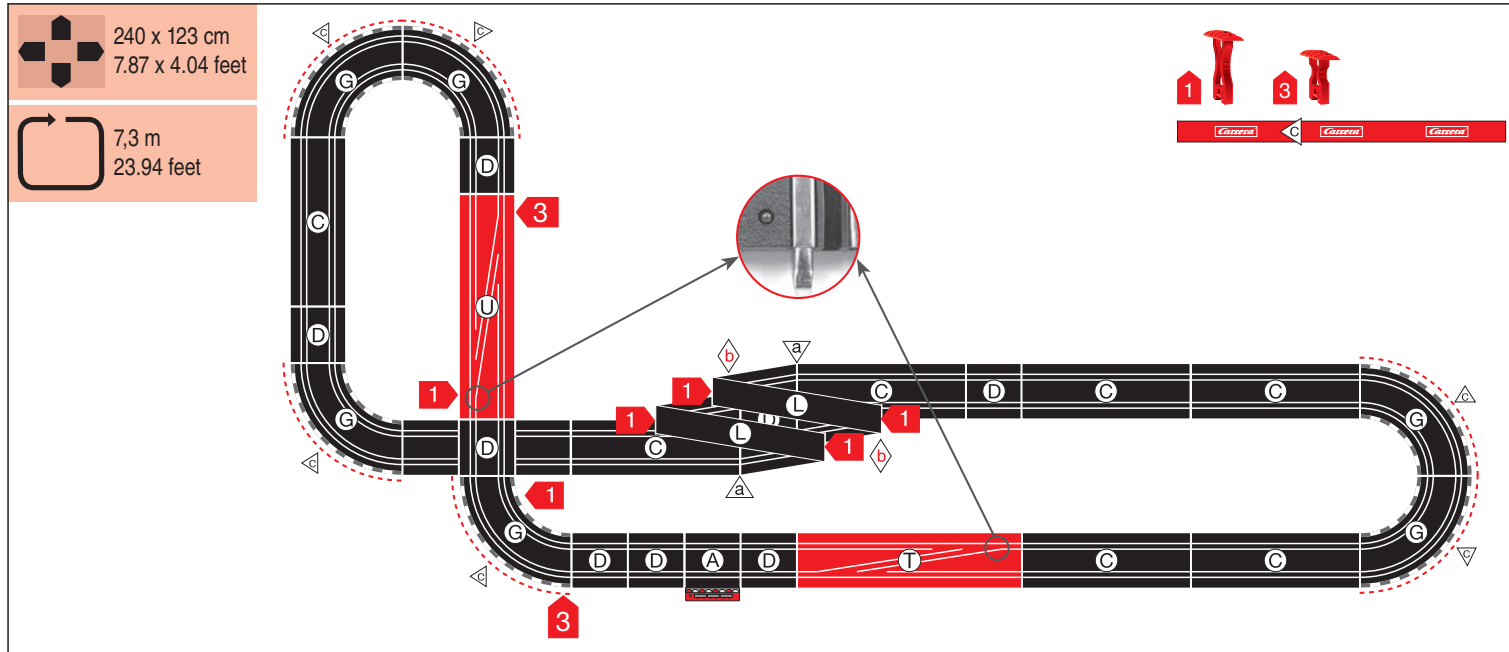
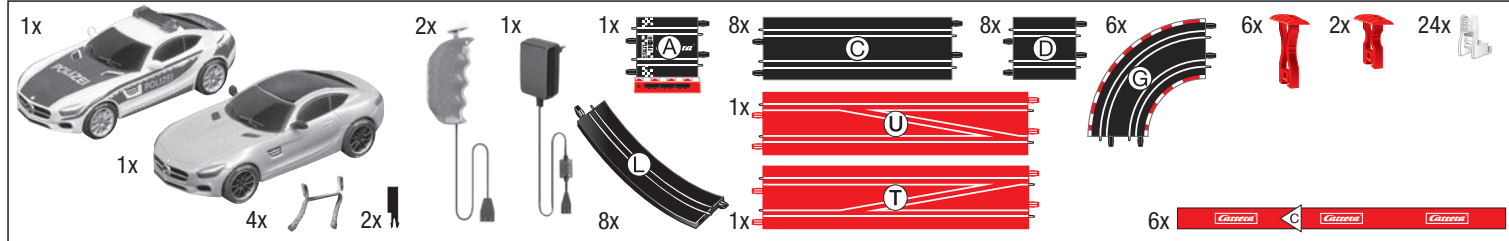

Technical notes in multiple languages (D, GB USA, F, E, P, NL, FIN, H, GR, CZ, SK) and safety warnings: ATTENTION: DANGER D'ETOUFFEMENT - PRÉSENCE DE PETITES PIÈCES NE CONVIENT PAS AUX ENFANTS DE MOINS DE 3 ANS. WARNING: CHOKING HAZARD - SMALL PARTS NOT FOR CHILDREN UNDER 3 YEARS.

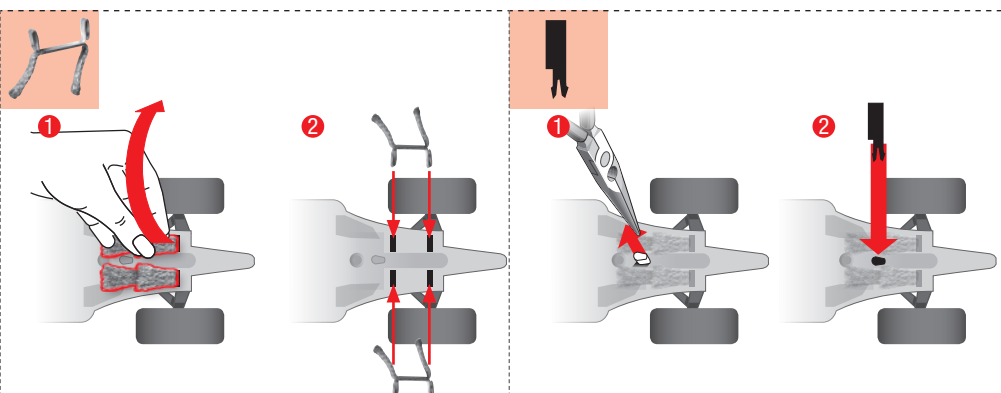
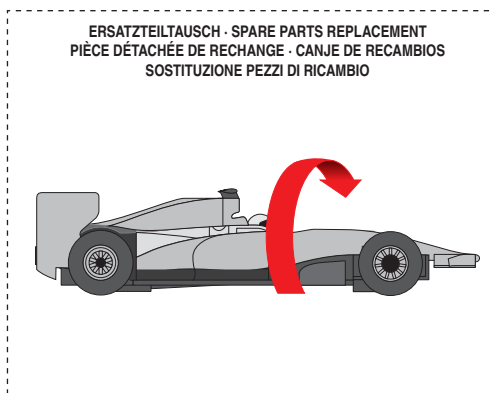
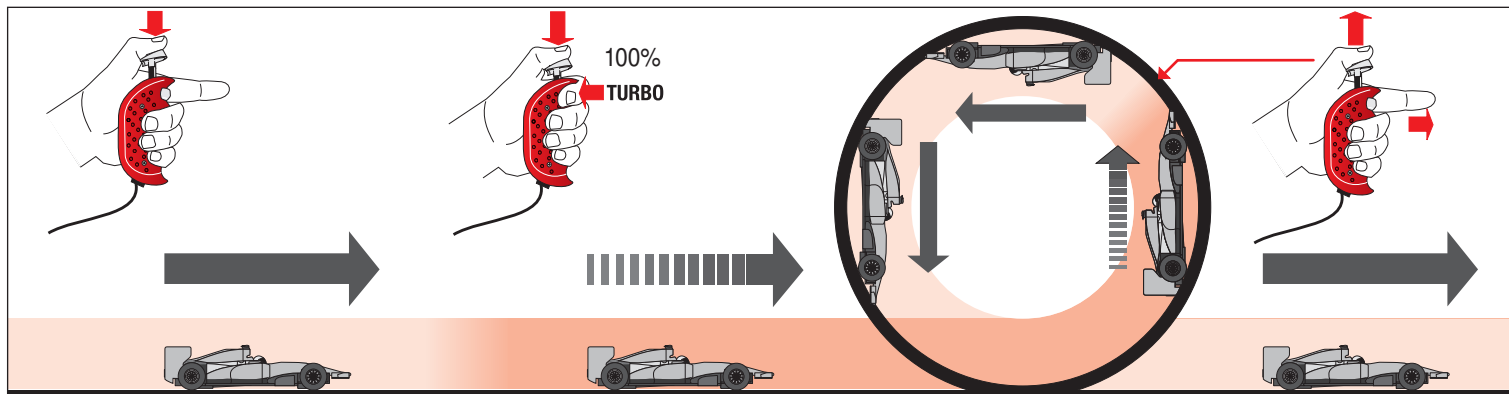
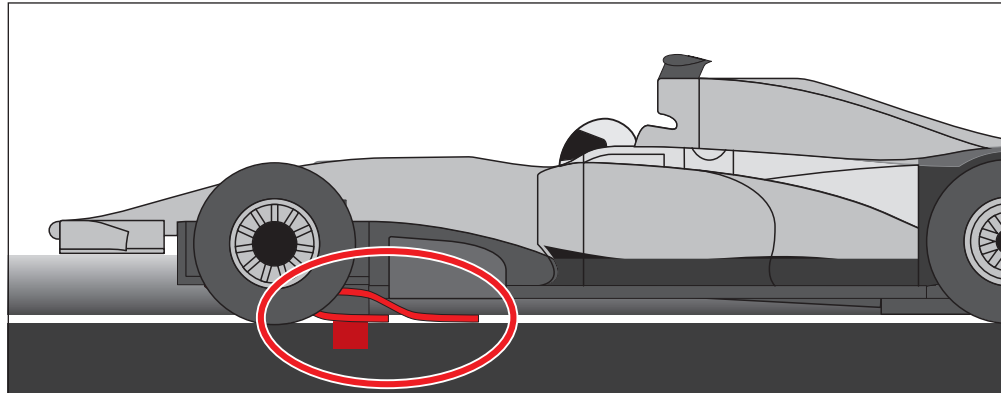
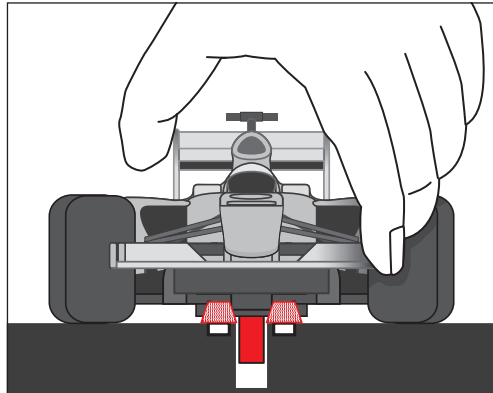
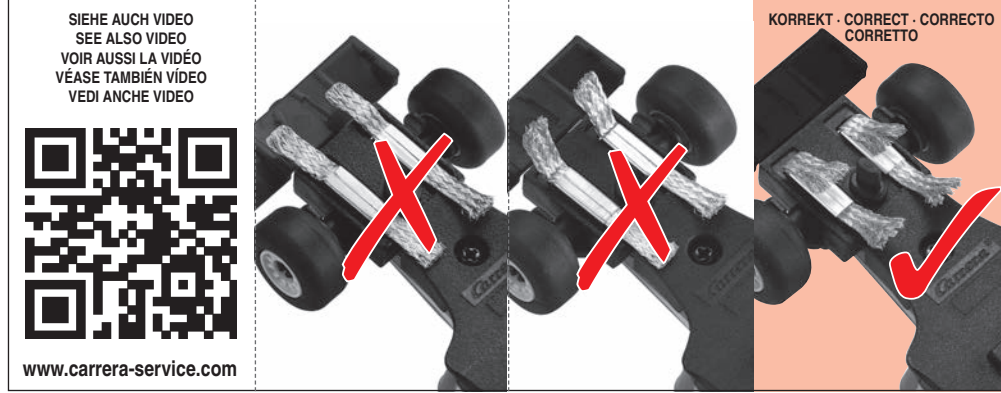
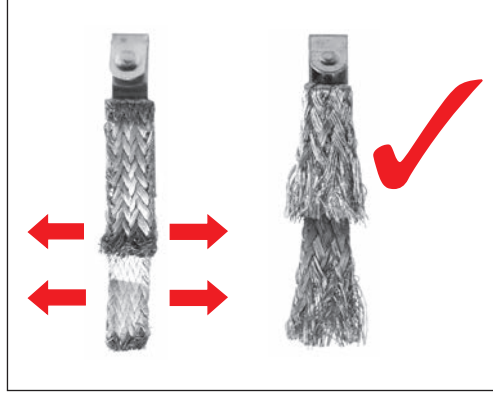
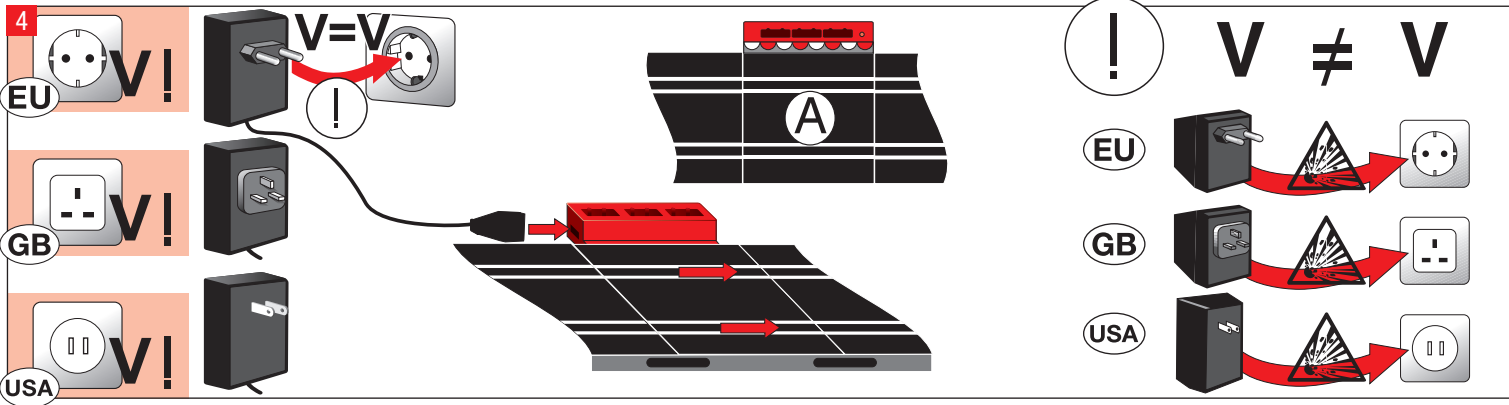

**D** WICHTIG! Deko-Elemente und Carrera Fahrzeuge werden als Symbol-Abbildungen dargestellt. Nur zum Zweck der Anleitung. Verpackungsinhalt siehe Stückliste. **GB/USA** IMPORTANT! Decorative elements and Carrera vehicles are presented as symbolic illustrations, purely for the purposes of the instructions. For package contents see parts list. **F** IMPORTANT! Les éléments de décoration et les véhicules Carrera sont représentés sous forme de figures symboliques, uniquement à des fins d'instruction. Pour le contenu de l'emballage, voir la liste de pièces. **E** ¡IMPORTANTE! Los elementos decorativos y los vehículos Carrera se muestran en imágenes con símbolo. Solo para servir a las instrucciones. Véase lista de piezas del contenido del paquete. **P** IMPORTANTE! Os elementos de decoração e os carros Carrera são representados em forma de símbolos. Apenas para efeitos informativos. Ver o conteúdo da embalagem na lista de peças. **I** Importante! Elementi decorativi e vetture Carrera vengono raffigurati come illustrazioni simboliche. Solo a scopo indicativo. Contenuto della confezione vedi elenco dei pezzi. **PL** WAŻNE! Elementy dekoracyjne i pojazdy Carrera zostały przedstawione w formie symboli. Wyłącznie jako wskazówki. Zawartość opakowania - patrz wykaz części. **NL** BELANGRIJK! Decoratieve elementen en Carrera-voertuigen worden als symbolen afgebeeld, slechts ter illustratie van de handleiding. De verpakking inhoud vindt u op de stuklijst. **S** VIKTIG! Dekorelement och Carrera-fordon visas som symboler. Endast i informationssyfte. Förpackningsinnehåll se stycklistan. **FIN** TÄRKEÄÄ! Deko-elementit ja Carrera-ajoneuvot esitetään symboli-kuvin. Vain ohjetta varten. Pakkauksen sisältö, katso osaluetteloa. **H** FONTOS! A dekorációs elemek és a Carrera járművek szimbólumábráként kerülnek ábrázolásra. Csupán a leírás céljára. A csomagolás tartalmát lásd a darabjegyzékben. **GR** ΣΗΜΑΝΤΙΚΟ! Διακοσμητικά στοιχεία και τα οχήματα Carrera παρουσιάζονται με συμβολικές απεικονίσεις. Μόνο στις οδηγίες. Περιεχόμενο συσκευασίας βλ. Λίστα τεργαχών.

**Achtung!** **Warning!** **Attention!**

**Advertencia!** **Avisos!** **Avvertenza!**

**Ostrzeżenie!** **Waarschuwing!** **Varning!**

**Varoitus!** **Figyelmeztetés!** **Προειδοποίηση!**

**Upozornění!** **Pozor!**

**D** Keiner der Programmierungsschritte darf 1 Sekunde pro Klick überschreiten.

**E** Todos los pasos de programación no deben exceder 1 segundo por cada clic.

**PL** Żaden krok programowania nie powinien przekraczać 1 sekundy na kliknięcie.

**FIN** Yksikään ohjelmointivaihe ei saa ylittää 1 sekuntia / naksahdus.

**CZ** Žádný z programovacích kroků nesmí trvat déle než 1 sekundu na jedno kliknutí.

**GB USA** None of the programming steps may exceed 1 second per click.

**P** Todos os passos de programação não podem durar mais que 1 segundo por clique.

**NL** Alle programmeringstappen mogen 1 seconde per klik niet overschrijden.

**H** A programozási lépések egyikének sem szabad kattintásonként 1 másodpercet túllépnie.

**SK** Žiadny z naprogramovaných krokov nesmie prekročiť 1 sekundu na jeden klik.

**F** Aucune des étapes de la programmation ne doit dépasser 1 seconde par clic.

**I** Tutti i passaggi di programmazione non possono superare la durata di 1 secondo per clic.

**S** Ingen av programmeringsstegen får vara längre än 1 sekund per klick.

**GR** Κανένα από τα βήματα προγραμματισμού δεν πρέπει να υπερβαίνει το 1 δευτερόλεπτο ανά πάτημα (κλικ).

**Codierung/Decodierung der Fahrzeuge auf entsprechenden Handregler**  
**Coding/decoding of the cars to the according speed controller**  
**Codage / Décodage des voitures sur le régulateur manuel correspondant**

**Codificación/descodificación de los vehículos en el regulador manual correspondiente**  
**Codificação/decodificação dos veículos no respectivo regulador manual**  
**Codificazione/decodificazione delle auto sul relativo comando manuale**

**Kodowanie/Dekodowanie pojazdów poprzez regulator ręczny**  
**Codering/decodering van de voertuigen op overeenkomstige handregelaar**  
**Kodning/avkodning av fordon mot motsvarande handdosa**

**Ajoneuvojen koodaaminen käsiasäätimeen/koodausen poistaminen**  
**A járművek kódolása/dekódolása a megfelelő kézi szabályzóra**  
**Η κωδικοποίηση/αποκωδικοποίηση των οχημάτων πραγματοποιείται με τον αντίστοιχο ρυθμιστή χειρός**

**Kódování/odkódování vozidel na příslušných ručních ovladačích**  
**Kódovanie/dekódovanie vozidiel na príslušný ručný regulátor**

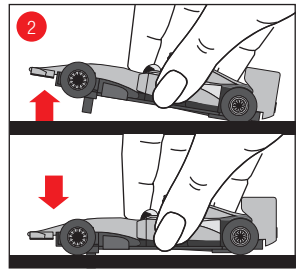

**D** Fahrzeug auf Bahn setzen, Weichentaste 2x drücken Abb. 1, Fahrzeug vorne anheben, zurücksetzen Abb. 2, Weichentaste 2x drücken Abb. 3. Programmierung wird durch Ton bestätigt. Alle Einstellungen sind gespeichert bis erneute Programmierung erfolgt.

**E** Poner el coche en la pista, apretar 2 veces la tecla de vía (fig. 1), levantar el coche delante, resetear (fig. 2), apretar 2 veces la tecla de vía (fig. 3). La programación es confirmada por un sonido. Se almacenan todos los ajustes hasta que tiene lugar una nueva programación.

**PL** Umieścić pojazd na torze, 2x nacisnąć przycisk rozjazdu Rys. 1, unieść pojazd do przodu, cofnąć Rys. 2, 2x nacisnąć przycisk rozjazdu Rys. 3. Programowanie zatwierdzone tonowo. Wszystkie ustawienia zostaną zapisane do chwili nowego programowania.

**FIN** Aseta ajoneuvo radalle, paina vaihdetähtä 2x kuva 1, ajoneuvon etuosan nosto, palautus, kuva 2, paina vaihdetähtä 2x painallusta, kuva 3. Ohjelmointi vahvistetaan äänimerkillä. Kaikki asetukset pysyvät tallennettuina, kunnes suoritetaan uusi ohjelmointi.

**CZ** Postavte vozidlo na dráhu, stiskněte 2x tlačítko výhybky obr. 1, vozidlo vpředu nadvedněte, couvněte obr. 2, stiskněte 2x tlačítko výhybky obr. 3. Programování bude potvrzeno zvukovým signálem. Všechna nastavení budou uložena, dokud nedojde k novému naprogramování.

**GB USA** Place car on the track, push lane-change-button twice fig. 1, lift car at the front, put car back again fig. 2, push lane-change-button twice fig. 3. Programming is confirmed by a tone. All settings are saved until new programming is carried out.

**P** Colocar o veículo na pista, premir 2x a tecla do desvio - Fig. 1, levantar o veículo na frente - Fig. 2, premir 2x a tecla de desvio - Fig. 3. A programação é confirmada por um sinal sonoro. Todos os ajustes foram guardados até que seja efectuada uma nova programação.

**NL** Voertuig op piste zetten, wisseltoets 2x indrukken afbeelding 1, voertuig vooraan optillen, terugstellen afbeelding 2, wisseltoets 2x indrukken afbeelding 3. Programmering wordt door geluid bevestigd. Alle instellingen zijn opgeslagen totdat er een nieuwe programmering plaatsvindt.

**H** Helyezze a járművet a pályára, nyomja meg 2x a váltóbillentyűt 1 ábra, emelje meg elől a járművet, helyezze vissza 2 ábra, nyomja meg 2x a váltóbillentyűt 3 ábra. A programozást egy hangjelzés erősíti meg. Valamennyi beállítás el van mentve addig, amíg újabb programozásra kerül sor.

**SK** Postavte vozidlo na dráhu, 2x stlačte tlačidlo výhybky obr. 1, vozidlo vpředu nadvihnite, cúvajte obr. 2, 2x stlačte tlačidlo výhybky obr. 3. Programovanie sa potvrdí zvukovým signálom. Všetky nastavenia sú uložené až kým sa neuskutoční nové programovanie.

**F** Placez la voiture sur le circuit, appuyez deux fois sur le bouton d'aiguillage Fig. 1, soulever l'avant de la voiture puis reposez-la Fig. 2, appuyez deux fois sur le bouton d'aiguillage Fig. 3. La programmation est confirmée par un signal sonore. Tous les paramètres restent enregistrés jusqu'à une nouvelle programmation.

**I** Mettere l'auto sulla pista, premere 2 volte il pulsante deviatore fig. 1, sollevare l'auto davanti, ricollocarla fig. 2, premere il pulsante deviatore 2 volte fig. 3. Conferma della programmazione con segnale sonoro. Tutte le impostazioni sono salvate in memoria fino a quando non si esegue una nuova programmazione.

**S** Placera bilen på banan, tryck växlingsknappen 2x bild 1, lyft bilen i framkant, backa bild 2, tryck växlingsknappen 2x bild 3. En signal bekräftar programmeringen. Alla inställningar sparas tills nya programmering görs.

**GR** Τοποθετήστε το όχημα στην πίστα, πατήστε 2 φορές το κουμπί αλλαγής πορείας βλ. εικ. 1 Σηκώστε το όχημα από εμπρός, επανατοποθετήστε το βλ. εικ. 2, πατήστε το κουμπί αλλαγής πορείας 2 φορές βλ. εικ. 3. Η επιβεβαίωση του προγραμματισμού πραγματοποιείται με ηχητικό σήμα. Όλες οι ρυθμίσεις αποθηκεύονται μέχρι να επαναπρογραμματιστούν.